

Ditec MD1-MD2

IP1938IT

Manuale di installazione per modulo display per diagnostica e gestione evoluta.

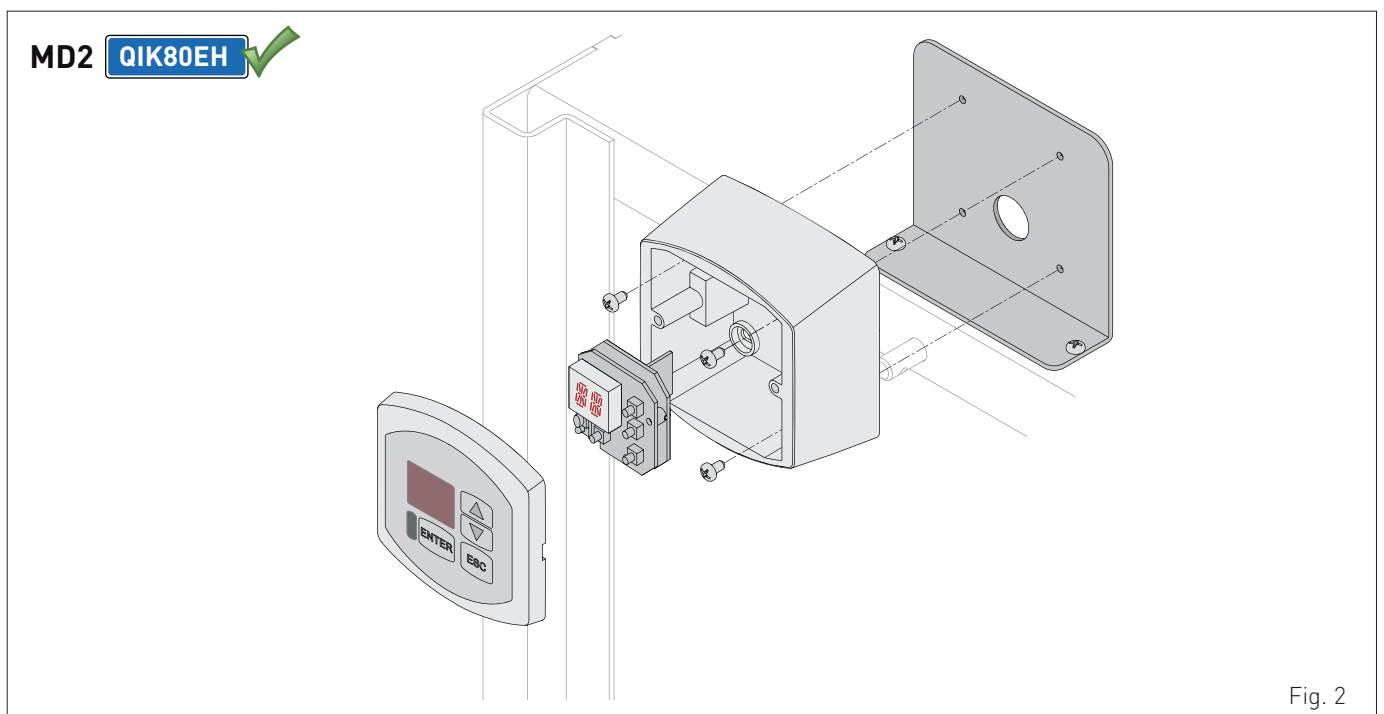
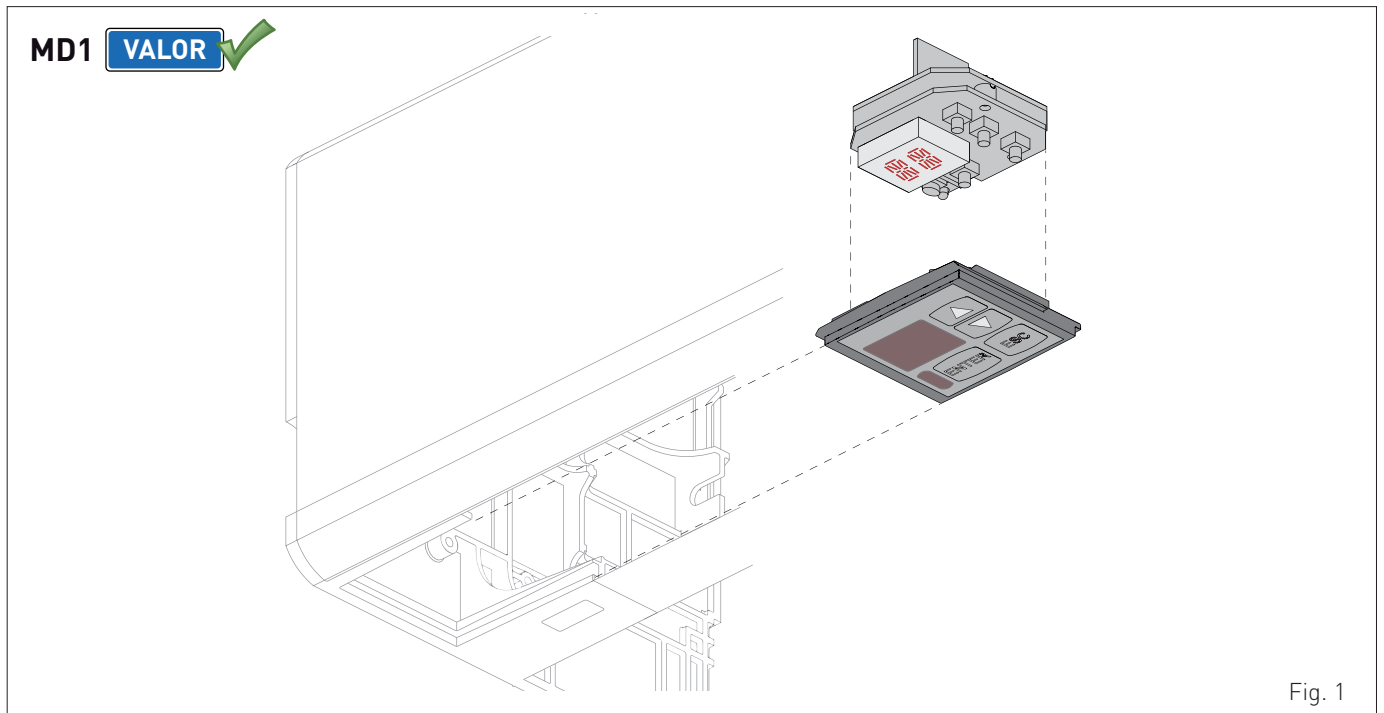

Indice

	Argomento	Pagina
1.	Avvertenze generali per la sicurezza	4
2.	Dati tecnici	4
3.	Installazione	4
4.	Collegamenti elettrici	5
4.1	Selezione modalità d'uso	5
5.	Comandi	6
5.1	Accensione e spegnimento	6
5.2	Combinazioni di tasti	6
6.	Menù	7
6.1	Menù principale	7
6.2	Menù di secondo livello - BC (Basic Configurations)	8
6.3	Menù di secondo livello - BA (Basic Adjustments)	9
6.4	Menù di secondo livello - RO (Radio Operations)	12
6.5	Menù di secondo livello - SF (Special Functions)	15
6.6	Menù di secondo livello - CC (Cycles Counter)	17
6.7	Menù di secondo livello - EM (Energy Management)	18
6.8	Menù di secondo livello - AP (Advanced Parameters)	19
7.	Modalità di visualizzazione del display	22
7.1	Visualizzazione Impostazioni da selettore	22
7.2	Visualizzazione Stato automazione	22
7.3	Visualizzazione Comandi e sicurezze	23
7.4	Visualizzazione allarmi e anomalie	26

Legenda



Questo simbolo indica istruzioni o note relative alla sicurezza a cui prestare particolare attenzione.



Questo simbolo indica informazioni utili al corretto funzionamento del prodotto.



Questo simbolo indica istruzioni o note rivolte a personale tecnico ed esperto.



Questo simbolo indica operazioni da non effettuare per non pregiudicare il corretto funzionamento dell'automazione.



Questo simbolo indica opzioni e parametri disponibili solamente con l'articolo indicato.



Questo simbolo indica opzioni e parametri non disponibili con l'articolo indicato.

1. Avvertenze generali per la sicurezza

 Il presente manuale di installazione è rivolto esclusivamente a personale qualificato.
L'installazione, i collegamenti elettrici e le regolazioni devono essere effettuati nell'osservanza della Buona Tecnica e in ottemperanza alle norme vigenti.

Leggere attentamente le istruzioni prima di iniziare l'installazione del prodotto. Una errata installazione può essere fonte di pericolo.

 I materiali dell'imballaggio (plastica, polistirolo, ecc.) non vanno dispersi nell'ambiente e non devono essere lasciati alla portata dei bambini in quanto potenziali fonti di pericolo.

Prima di iniziare l'installazione verificare l'integrità del prodotto.

La rimozione del carter di protezione dell'automazione deve essere eseguita esclusivamente da personale qualificato.

Per l'eventuale riparazione o sostituzione dei prodotti dovranno essere utilizzati esclusivamente ricambi originali.

E' necessario conservare queste istruzioni e trasmetterle ad eventuali subentranti nell'uso dell'impianto.

2. Dati tecnici

	MD1	MD2
Temperatura	min -20 °C max +55 °C	min -20 °C max +55 °C
Grado di protezione	IP20	IP33

3. Installazione

(Fig. 1) Su automazioni VALOR fissare il modulo display MD1 come previsto sulla testata dell'automazione oppure, in alternativa, utilizzando il supporto MDA nelle vicinanze dell'automazione stessa.

(Fig. 2) Su automazioni QIK80EH fissare il modulo display MD2 come previsto all'interno dell'armadio barriera utilizzando la staffa in dotazione oppure, in alternativa, nelle vicinanze dell'automazione stessa.

4. Collegamenti elettrici

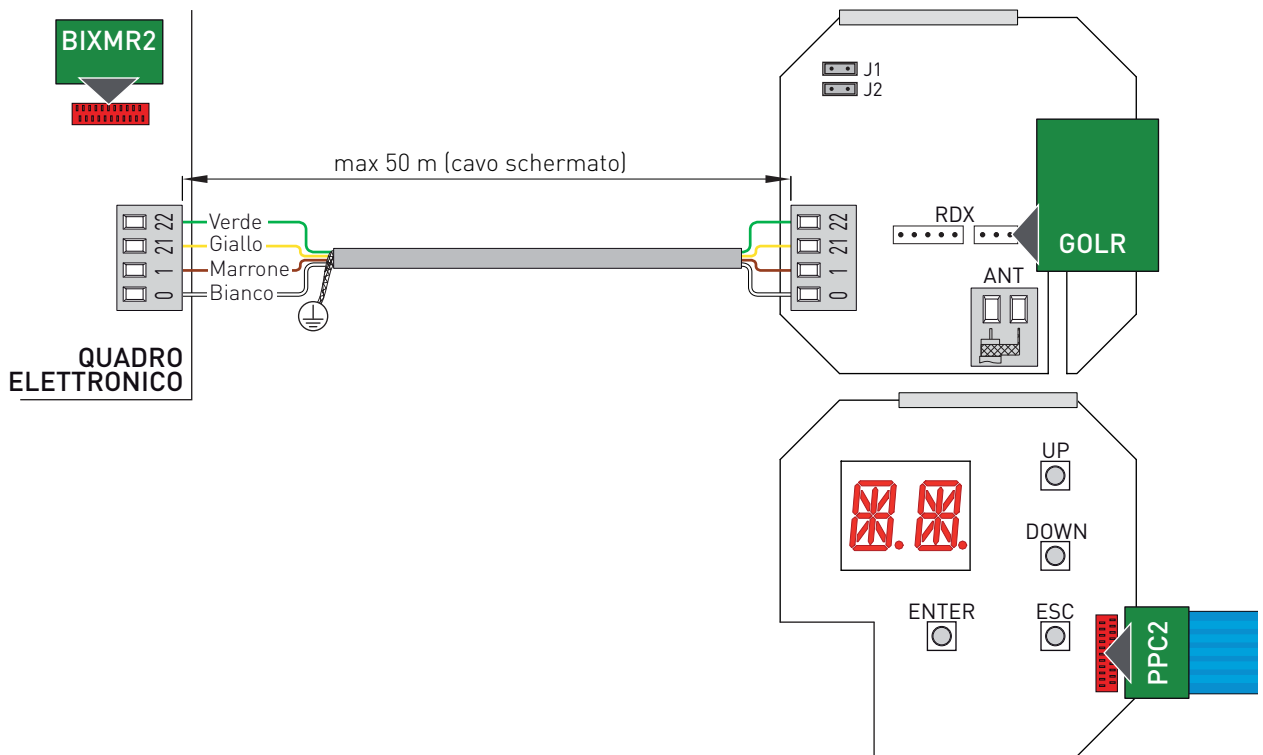

Eeguire i collegamenti elettrici indicati in figura.



ATTENZIONE: dopo aver effettuato il collegamento del modulo display al quadro elettronico, dare alimentazione ed attendere 30 s per permettere l'autoconfigurazione del modulo display ed il riconoscimento dell'automazione.

Il modulo display MD1-MD2 è provvisto di una sede per scheda ad innesto tipo ricevitore radio GOLR. Se presente, il ricevitore radio GOLR deve essere installato sul modulo display MD1-MD2.





ATTENZIONE: l'inserimento e l'estrazione della scheda ad innesto devono essere effettuati in assenza di alimentazione.



ATTENZIONE: non collegare moduli memoria BIXMR2 o BIXMR.

4.1 Selezione modalità d'uso

	OFF 	ON 
J1	Modalità visualizzazione. È possibile solamente visualizzare i valori ed i parametri impostati.	Modalità manutenzione. È possibile visualizzare e modificare i valori ed i parametri impostati. L'entrata in modalità manutenzione è segnalata dall'accensione permanente del punto destro.
J2	USO FUTURO	

5. Comandi



NOTA: la pressione dei tasti può essere rapida (pressione inferiore ai 2 s) oppure prolungata (pressione superiore ai 2 s). Dove non specificato, la pressione si intende rapida.
Per confermare l'impostazione di un parametro è necessaria una pressione prolungata.

5.1 Accensione e spegnimento

La procedura di accensione del display è la seguente:

- premere il tasto ENTER



- accensione di verifica del funzionamento display



- visualizzazione menù di primo livello



La procedura di spegnimento del display è la seguente:

- premere e tenere premuto il tasto ESC



NOTA: il display si spegne automaticamente dopo 60 s di inattività.

5.2 Combinazione di tasti

La pressione contemporanea dei tasti ▲ e ENTER esegue un comando di apertura.

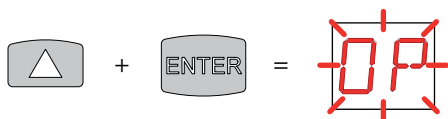

La pressione contemporanea dei tasti ▼ e ENTER esegue un comando di chiusura.

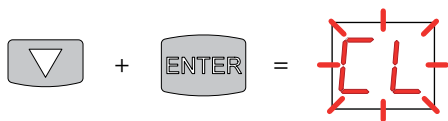

La pressione contemporanea dei tasti ▲ e ▼ esegue un comando di POWER RESET.
(Interruzione dell'alimentazione e riavvio dell'automazione).

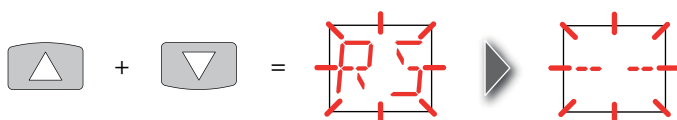

6. Menù







6.1 Menù principale

- mediante i tasti ▲ e ▼ selezionare la funzione desiderata



- premere il tasto ENTER per confermare



Display	Descrizione
	BC - Basic Configurations. Consente di visualizzare e modificare le impostazioni principali del quadro elettronico.
	BA - Basic Adjustments. Consente di visualizzare e modificare le regolazioni principali del quadro elettronico.
	RO - Radio Operations. Consente di gestire le operazioni radio del quadro elettronico.
	SF - Special Functions. Consente di impostare la password e di gestire le funzioni speciali del quadro elettronico.
	CC - Cycles Counter. Consente di visualizzare il numero di manovre eseguite dall'automazione e di gestire gli interventi di manutenzione.
	EM - Energy Management. Consente di gestire l'utilizzo delle batterie.
	AP - Advanced Parameters. Consente di visualizzare e modificare le impostazioni e le regolazioni avanzate del quadro elettronico.

Dopo la conferma della selezione si accede al menù di secondo livello.



NOTA: è possibile che a causa della tipologia dell'automazione e del quadro elettronico alcuni menù non siano disponibili.

6.2 Menù di secondo livello - BC (Basic Configurations)

- mediante i tasti ▲ e ▼ selezionare la funzione desiderata

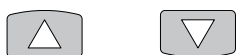

- premere il tasto ENTER per confermare



Display	Applicazione	Descrizione		
AC		AC - Abilitazione chiusura automatica. OF - Disabilitato ON - Abilitato	OF	ON
CS		C5 - Funzionamento comando passo-passo/apertura. 1-5 - Passo-passo 1-3 - Apertura	1-5	1-3
RM		RM - Funzionamento ricevitore radio. 1-5 - Passo-passo 1-3 - Apertura	1-5	1-3
OD		OD - Selezione senso di apertura. LF - Apertura verso sinistra. RT - Apertura verso destra. Il senso di apertura va considerato guardando l'automazione dal lato ispezionabile.	LF	RT
SS		SS - Selezione stato dell'automazione all'accensione. OP - Aperto CL - Chiuso Indica come il quadro elettronico considera l'automazione al momento dell'accensione o dopo un comando POWER RESET.	OP	CL
SO		SO - Abilitazione funzionamento sicurezza di inversione. OF - Disabilitato ON - Abilitato Quando abilitato (ON) ad automazione ferma, se il contatto 1-8 è aperto, viene impedita qualsiasi manovra. Quando disabilitato (OF) ad automazione ferma, se il contatto 1-8 è aperto, è possibile attivare la manovra di apertura.	OF	ON
NI		NI - Abilitazione sistema elettronico antigelo NIO. OF - Disabilitato ON - Abilitato Quando abilitato (ON) mantiene l'efficienza dei motori anche a basse temperature ambiente. NOTA: per un corretto funzionamento il quadro elettronico deve trovarsi alla stessa temperatura ambiente dei motori.	OF	ON
		Non utilizzato	OF	ON
PG		PG - Abilitazione prenotazione del comando di apertura con barriere interbloccate. OF - Disabilitato ON - Abilitato Quando abilitato (ON) prenota il comando di apertura della barriera 1 nel caso la barriera 2 sia impegnata nel completamento della manovra.	OF	ON



ATTENZIONE: per rendere disponibile l'abilitazione/disabilitazione del sistema elettronico antigelo NIO dal modulo display, è necessario impostare DIP5=OFF sul quadro elettronico.



NOTA: è possibile che a causa della tipologia dell'automazione e del quadro elettronico alcuni menù non siano disponibili.

6.3 Menù di secondo livello - BA (Basic Adjustment)











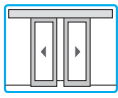
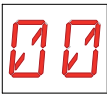

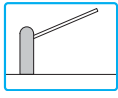





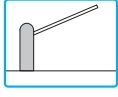
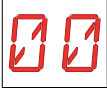

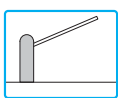

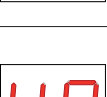
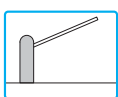
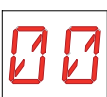

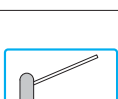
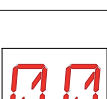



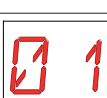







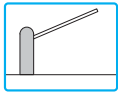

- mediante i tasti ▲ e ▼ selezionare la funzione desiderata











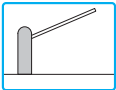







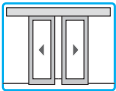



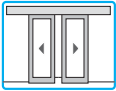



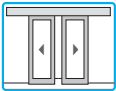

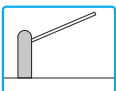

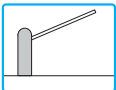

- premere il tasto ENTER per confermare

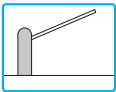

Display	Applicazione	Descrizione	
RF.		RF - Regolazione forza motore. [%] 00 - Minimo 99 - Massimo	
R1.		R1 - Regolazione spinta sugli ostacoli. [%] Il quadro elettronico è dotato di un dispositivo di sicurezza che in presenza di un ostacolo durante la manovra di apertura arresta il movimento, mentre durante la manovra di chiusura arresta o inverte il movimento. 00 - Spinta minima 99 - Spinta massima	
RP.		RP - Regolazione misura apertura parziale. [%] Regola la percentuale di manovra rispetto all'apertura totale dell'automazione. 05 - Minimo 90 - Massimo	
VA.		VA - Impostazione velocità in apertura. [cm/s]	MIN MAX
		VA - Impostazione velocità in apertura. [°/s] NOTA: la regolazione avviene con intervallo di sensibilità di 0,5 %/s, indicati dall'accensione del punto decimale destro. Esempio: = 16 gradi al secondo [°/s] = 16,5 gradi al secondo [°/s]	
VC.		VC - Impostazione velocità in chiusura. [cm/s]	MIN MAX
		VC - Impostazione velocità in chiusura. [°/s] NOTA: la regolazione avviene con intervallo di sensibilità di 0,5 %/s, indicati dall'accensione del punto decimale destro. Esempio: = 16 gradi al secondo [°/s] = 16,5 gradi al secondo [°/s]	

Display	Applicazione	Descrizione	
		TC - Impostazione tempo di chiusura automatica. [s] 00 - Minimo 30 - Massimo	 
		TC - Impostazione tempo di chiusura automatica. [s] La regolazione avviene con intervalli di sensibilità diversi. - da 0" a 59" con intervalli di 1 secondo; - da 1' a 2' con intervalli di 10 secondi.	   
		TQ - Impostazione tempo di apertura automazione secondaria con barriere interbloccate. [s] 00 - Minimo 30 - Massimo	 
		TS - Impostazione rinnovo tempo di chiusura automatica dopo rilascio sicurezza. [%] 00 - Minimo 99 - Massimo	 
		WQ - Impostazione tempo prelampeggio in apertura. [s] Regolazione del tempo di anticipo dell'accensione del lampeggiante rispetto alla partenza della manovra da un comando volontario. 00 - Minimo 05 - Massimo	 
		WC - Impostazione tempo prelampeggio in chiusura. [s] Regolazione del tempo di anticipo dell'accensione del lampeggiante rispetto alla partenza della manovra da un comando volontario. 00 - Minimo 05 - Massimo	 
		US - Selezione utilizzo contatto C-NO. 0F - Contatto C-NO sempre aperto 01 - Luce di cortesia o luce indipendente 02 - Lampeggiante (vedere manuale di installazione QIK80EH) 03 - Segnalazione barriera chiusa 04 - Segnalazione barriera aperta 05 - Segnalazione barriera in movimento 06 - Segnalazione barriera in apertura 07 - Segnalazione barriera in chiusura 0N - Contatto C-NO sempre chiuso	        
	  	LU - Impostazione tempo di accensione luce di cortesia. [s] La regolazione avviene con intervalli di sensibilità diversi. - da 1" a 59" con intervalli di 1 secondo; - da 1' a 2' con intervalli di 10 secondi; - da 2' a 3' con intervallo di 1 minuto; NO - Disabilitata ON - Accensione permanente, spegnimento mediante comando radio (solo QIK80EH).	       
		 NOTA: la luce di cortesia si accende all'inizio di ogni manovra.	

Display	Applicazione	Descrizione		
LG.		<p>LG - Impostazione tempo di accensione luce indipendente. [s] La regolazione avviene con intervalli di sensibilità diversi. - da 1" a 59" con intervalli di 1 secondo; - da 1' a 2' con intervalli di 10 secondi; - da 2' a 3' con intervallo di 1 minuto; NO - Disabilitata ON - Accensione e spegnimento mediante comando radio.</p> <p> NOTA: l'accensione della luce non dipende dall'inizio di una manovra ma è possibile comandarla separatamente mediante l'apposito tasto del radiocomando.</p>	   	  
RT.	 	<p>RT - Impostazione periodo di esecuzione test della modalità via di fuga. [h] 0,5 - Minimo 24 - Massimo</p>	 	
TE.	 	<p>TE - Impostazione tempo di riabilitazione temporanea della modalità via di fuga. [min] 01 - Minimo 05 - Massimo</p>	 	
DA.		<p>DA - Impostazione tempo di durata della modalità bidirezionale con STOP ritardato. [s] 05 - Minimo 60 - Massimo</p>	 	
FF.		<p>FF - Impostazione funzione uscita 0-14. 0F - Uscita disabilitata 01 - Lampeggiante 02 - Lampeggiante e blocco elettromagnetico (vedere manuale di installazione QIK80EH) 03 - Blocco elettromagnetico</p>	 	 
AM.		<p>AM - Funzionamento scheda ad innesto AUX1. 1-5 - Passo-passo 1-3 - Apertura 3A - Apertura dal lato interno</p>	 	
AN.		<p>AN - Funzionamento scheda ad innesto AUX2. 1-5 - Passo-passo 1-3 - Apertura 3A - Apertura dal lato interno</p>	 	

6.4 Menù di secondo livello - RO (Radio Operation)

- mediante i tasti ▲ e ▼ selezionare la funzione desiderata











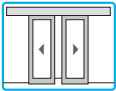
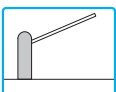

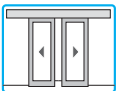
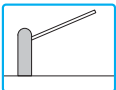
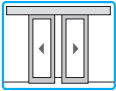
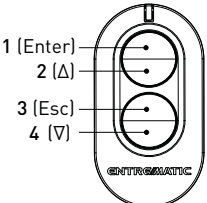
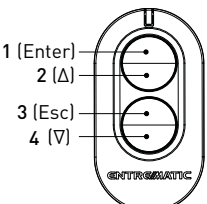



- premere il tasto ENTER per confermare

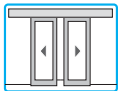

Display	Applicazione	Descrizione
SR.	 GOLR ✓	SR - Memorizzazione radiocomando. <p>E' possibile accedere direttamente al menù Memorizzazione radiocomando anche con display spento solamente con l'opzione Modalità visualizzazione display impostata in 00 oppure in 03:</p> <ul style="list-style-type: none"> - nel caso si effettui la trasmissione di un radiocomando non presente in memoria; - nel caso si effettui la trasmissione di un canale non memorizzato di un radiocomando già presente in memoria.
	 GOLR ✓	
ER.	 GOLR ✓	ER - Cancellazione singolo radiocomando.
	 GOLR ✓	
EA.	 GOLR ✓	EA - Cancellazione totale memoria.
	 GOLR ✓	
EC.	 GOLR ✓	EC - Cancellazione singolo codice. (USO FUTURO)
	 GOLR ✓	

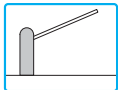
RO

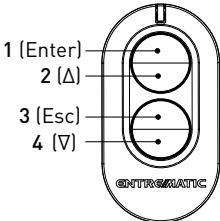
Display	Applicazione	Descrizione				
RE	 GOLR ✓	RE - Impostazione apertura memoria da comando remoto. OF - Disabilitato ON - Abilitato Quando abilitato (ON) si attiva la programmazione remota. Per memorizzare nuovi radiocomandi senza agire sul quadro elettronico, premere il tasto PRG di un radiocomando GOL4 già memorizzato per 5 s fino all'accensione del led (entro la portata del ricevitore) e premere uno qualsiasi dei tasti CH del nuovo radiocomando.	OF	ON		
	 GOLR ✓				 NOTA: fare attenzione che altri radiocomandi, non desiderati, non vengano memorizzati involontariamente.	
MU	 GOLR ✓	MU - Indicazione numero massimo di radiocomandi memorizzabili su memoria integrata. E' possibile memorizzare massimo 100 o 200 codici radiocomando. 20 - 200 radiocomandi memorizzabili 10 - 100 radiocomandi memorizzabili	20	10		
	 GOLR ✓					
[1] [2] [3] [4]	 GOLR ✓	C1, C2, C3, C4 - Selezione funzione CH1, CH2, CH3, CH4 del radiocomando memorizzato. NO - Nessuna impostazione selezionata 1-3 - Comando di apertura 1-4 - Comando di chiusura 1-5 - Comando passo-passo P3 - Comando di apertura parziale LG - Comando accensione/spegnimento luce di cortesia KO - Comando KEY OPEN (apertura prioritaria) KC - Comando KEY CLOSE (chiusura prioritaria, ad eccezione della modalità CHIUSURA NOTTURNA).		NO 1-3 1-4 1-5 P3 LG KO KC		
		Se viene memorizzato un solo tasto CH (qualsiasi) del radiocomando, viene eseguito il comando KEY OPEN (apertura prioritaria). Se vengono memorizzati da due a quattro tasti CH dello stesso radiocomando, le funzioni abbinati ai tasti CH sono le seguenti: - CH1 = comando 1-3 apertura; - CH2 = comando di apertura parziale; - CH3 = comando accensione/spegnimento luce di cortesia; - CH4 = comando KEY OPEN (apertura prioritaria).				
		C1, C2, C3, C4 - Selezione funzione CH1, CH2, CH3, CH4 del radiocomando memorizzato. NO - Nessuna impostazione selezionata 1-3 - Comando di apertura 1-4 - Comando di chiusura 1-5 - Comando passo-passo P3 - Comando di apertura di 1 automazione con barriere interbloccate LG - Comando accensione/spegnimento luce di cortesia 1-9 - Comando di STOP				NO 1-3 1-4 1-5 P3 LG 1-9
		Se viene memorizzato un solo tasto CH (qualsiasi) del radiocomando, viene eseguito il comando 1-3 (apertura/passaggio-passo). Se vengono memorizzati da due a quattro tasti CH dello stesso radiocomando, le funzioni abbinati ai tasti CH sono le seguenti: - CH1 = comando 1-3 apertura/passaggio-passo; - CH2 = nessuna impostazione selezionata; - CH3 = comando accensione/spegnimento luce di cortesia; - CH4 = comando di STOP.				
 ATTENZIONE: le opzioni 1-3 (apertura) e 1-5 (passaggio-passo) sono presenti in alternativa e sono dipendenti dalla selezione   .						

Display	Applicazione	Descrizione		
RK.	 	<p>RK - Navigazione menù tramite tastiera radiocomando. OF - Disabilitato ON - Abilitato Con display spento digitare velocemente la sequenza di tasti ③ ③ ② ④ ① dal radiocomando memorizzato che si intende utilizzare.</p> <p> NOTA: si consiglia di utilizzare un radiocomando dedicato solamente a questa funzione.</p> <p> ATTENZIONE: durante la navigazione tramite tastiera radiocomando TUTTI i radiocomandi memorizzati non sono attivi.</p>	OF	ON
	 	<p>Per testare l'eventuale nuova configurazione spegnere il display e dare un comando di apertura mediante il tasto ③.</p>  <p>La navigazione tramite tastiera radiocomando si disabilita automaticamente dopo 4 minuti di inattività oppure impostando  ► .</p>		



NOTA: è possibile che a causa della tipologia dell'automazione e del quadro elettronico alcuni menù non siano disponibili.

6.5 Menù di secondo livello - SF (Special Functions)











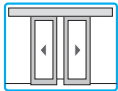

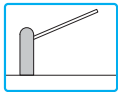

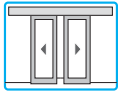

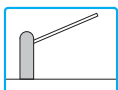
- mediante i tasti ▲ e ▼ selezionare la funzione desiderata

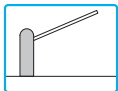

- premere il tasto ENTER per confermare

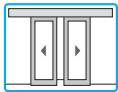
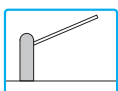

Display	Applicazione	Descrizione
SP.		SP - Impostazione password. (ESEMPIO) NOTA: la selezione è disponibile solamente con password non impostata. L'impostazione della password impedisce l'accesso alle selezioni ed alle regolazioni a personale non autorizzato. E' possibile annullare la password impostata selezionando la sequenza J1=ON, J1=OFF, J1=ON.
IP.		IP - Inserimento password. (ESEMPIO) NOTA: la selezione è disponibile solamente con password impostata. Con password non inserita si accede in modalità visualizzazione indipendentemente dalla selezione effettuata con J1. Con password inserita si accede in modalità manutenzione.
RD.		RD - Reset impostazioni di fabbrica (SETTINGS RESET).
SV.		SV - Salvataggio configurazione utente su modulo memoria del quadro elettronico. (ESEMPIO) Con selezione RQ ► MU ► 10 è possibile salvare fino a 3 configurazioni personalizzate nelle posizioni di memoria U1 , U2 e U3 solamente con modulo di memoria presente sul quadro elettronico.
	GOLR ✓ BIXMR2 ✓	

Display	Applicazione	Descrizione
RC.	   	<p>RC - Carica configurazione.</p>  <p>E' possibile caricare le configurazioni utente salvate in precedenza sul modulo memoria del quadro elettronico, oppure caricare le impostazioni predefinite disponibili nelle posizioni di memoria 01, 02 e 03.</p>
RL.	   	<p>RL - Carica ultima configurazione impostata.</p>  <p> Il modulo display MD1-MD2 salva automaticamente l'ultima configurazione impostata e la mantiene memorizzata nella memoria integrata. In caso di guasto o sostituzione del quadro elettronico è possibile ripristinare la configurazione dell'automazione collegando il modulo display MD1-MD2 e caricando l'ultima configurazione impostata.</p>
CU.	 	<p>CU - Visualizzazione versione firmware quadro elettronico.</p> 
DU.	 	<p>DU - Visualizzazione versione firmware modulo display MD1-MD2.</p> 
AU.	 	<p>AU - Visualizzazione versione firmware modulo accessori MP1.</p> 



NOTA: è possibile che a causa della tipologia dell'automazione e del quadro elettronico alcuni menù non siano disponibili.

6.6 Menù di secondo livello - CC (Cycles Counter)

- mediante i tasti ▲ e ▼ selezionare la funzione desiderata



- premere il tasto ENTER per confermare



Display	Applicazione	Descrizione
CV		CV - Visualizzazione contatore totale manovre. ► 7.341.625 manovre (ESEMPIO)
CA		CA - Impostazione allarme manutenzione. E' possibile impostare il numero di manovre desiderato (relativo al contatore parziale manovre) per la segnalazione dell'allarme manutenzione. Al raggiungimento del numero di manovre impostato il display visualizza il messaggio di allarme .
CP		CP - Visualizzazione contatore parziale manovre. ► 71.625 manovre (ESEMPIO)
ZP		ZP - Azzeramento contatore parziale manovre. <p>Per un corretto funzionamento è consigliato azzerare il contatore parziale manovre:</p> <ul style="list-style-type: none"> - dopo ogni intervento di manutenzione; - dopo ogni impostazione dell'intervallo allarme manutenzione.



NOTA: è possibile che a causa della tipologia dell'automazione e del quadro elettronico alcuni menù non siano disponibili.

6.7 Menù di secondo livello - EM (Energy Management)

- mediante i tasti ▲ e ▼ selezionare la funzione desiderata



- premere il tasto ENTER per confermare



Display	Applicazione	Descrizione		
BE.		BE - Abilitazione test evoluto batterie. OF - Disabilitato ON - Abilitato Il test evoluto batterie verifica il corretto funzionamento del kit batterie installato sull'automazione.	OF	ON
BT.		BT - Selezione modalità batterie. 00 - Batterie antipanico con apertura di emergenza. 01 - Batterie di continuità con ultima manovra in apertura. 02 - Batterie di continuità con ultima manovra in chiusura.	00	01
	 EL21 X			
LB.		LB - Segnalazione di batterie scariche. 00 - Display	00	
LB.		LB - Segnalazione di batterie scariche. 00 - Display 01 - Kit illuminazione QIKLUX	00	01
LL.		LL - Impostazione della soglia di tensione di segnalazione batterie scariche. [V] (USO FUTURO) ⓘ NOTA: la regolazione avviene con intervallo di sensibilità di 0,5 V, indicati dall'accensione del punto decimale destro.	MIN	MAX
BD.		BD - Impostazione della soglia di tensione di stacco delle batterie di continuità. [V] ⓘ NOTA: la regolazione avviene con intervallo di sensibilità di 0,5 V, indicati dall'accensione del punto decimale destro.	MIN	MAX
ES.		ES - Disalimentazione accessori con automazione ferma o in modalità stand-by. (USO FUTURO)	OF	ON



NOTA: è possibile che a causa della tipologia dell'automazione e del quadro elettronico alcuni menù non siano disponibili.

6.8 Menù di secondo livello - AP (Advanced Parameters)











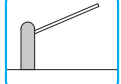



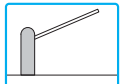



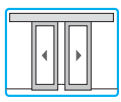





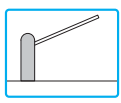







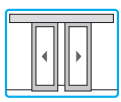



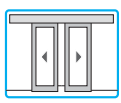

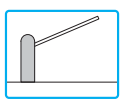



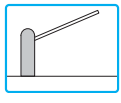

- mediante i tasti ▲ e ▼ selezionare la funzione desiderata

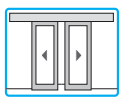

- premere il tasto ENTER per confermare



Display	Applicazione	Descrizione	
AA.	 	AA - Attivazione menù AP (Advanced Parameters). OF - Disabilitato ON - Abilitato	OF ON
		 NOTA: solamente dopo l'attivazione è possibile scorrere il menù AP (Advanced Parameters).	
DO.		DO - Impostazione disimpegno su ostacolo in apertura. [%] 00 - Minimo 10 - Massimo	00 10
DC.		DC - Impostazione disimpegno su ostacolo in chiusura. [%] 00 - Minimo 10 - Massimo	00 10
PP.		PP - Impostazione sequenza passo-passo da comando 1-5. OF - Apertura-Stop-Chiusura-Apertura ON - Apertura-Stop-Chiusura-Stop-Apertura	OF ON
SS.		S5 - Durata STOP in sequenza passo-passo da comando 1-5. OF - Temporaneo ON - Permanente	OF ON
R9.		R9 - Abilitazione chiusura automatica dopo comando 1-9 (STOP). OF - Disabilitato ON - Abilitato Quando abilitato (ON) dopo un comando 1-9 l'automazione effettua la chiusura automatica, se abilitata, dopo il tempo impostato.	OF ON
TA.		TA - Regolazione tempo di accelerazione. [%] 00 - Accelerazione veloce 99 - Accelerazione lenta	00 99
		TP - Impostazione tempo chiusura automatica dopo apertura parziale. [s] 00 - Minimo 30 - Massimo	00 30
TP.		TP - Impostazione tempo chiusura automatica dopo apertura da comando radio P3 (apertura di 1 automazione con barriere interbloccate). [s] La regolazione avviene con intervalli di sensibilità diversi. - da 0" a 59" con intervalli di 1 secondo; - da 1' a 2' con intervalli di 10 secondi.	00 59 1' 2'
TK.	 MP1 ✓ EL21 ✓	TK - Impostazione tempo chiusura automatica dopo apertura a chiave. [s] 00 - Minimo 30 - Massimo	00 30

Display	Applicazione	Descrizione	
		OB - Impostazione rallentamento in apertura. [°] 20 - Minimo 40 - Massimo	 
		CB - Impostazione rallentamento in chiusura. [°] 20 - Minimo 45 - Massimo	 
		DS - Impostazione modalità di visualizzazione display. 00 - Nessuna visualizzazione 01 - Impostazioni da selettore (vedere paragrafo 7.1) 02 - Stato automazione (vedere paragrafo 7.2) 03 - Comandi e sicurezze (vedere paragrafo 7.3) 04 - Temperatura di esercizio (NON UTILIZZARE) 05 - Tensione batterie (NON UTILIZZARE)	     
		DS - Impostazione modalità di visualizzazione display. 00 - Nessuna visualizzazione 01 - Comandi e sicurezze con test radio (vedere paragrafo 7.3) 02 - Stato automazione (vedere paragrafo 7.2) 03 - Comandi e sicurezze (vedere paragrafo 7.3) 04 - Temperatura di esercizio (NON UTILIZZARE) 05 - Tensione batterie (NON UTILIZZARE)	     
		VT - Impostazione tempo di chiusura automatica variabile in funzione del traffico pedonale. OF - Disabilitato ON - Abilitato L'automazione regola automaticamente il tempo di chiusura variabile in funzione dell'intensità del traffico pedonale presente.	 
		PT - Passaggio automatico da apertura parziale ad apertura totale in funzione del traffico pedonale. OF - Disabilitato ON - Abilitato L'automazione commuta automaticamente da Apertura parziale ad Apertura totale e viceversa in funzione dell'intensità del traffico pedonale presente.	 
		PT - Comando di riposizionamento automatico in apertura. OF - Disabilitato ON - Abilitato Quando abilitato (ON) con barriera aperta, in caso di spostamento dell'asta verso la posizione di chiusura a causa di forze esterne (vento, neve, ecc.), l'asta viene riposizionata automaticamente in posizione di completa apertura.	 
		DB - Selezione dispositivo collegato a morsetti 1-8. NO - Nessuno SE - Costa di sicurezza PH - Fotocellule LO - Spira magnetica	   
		SM - Selezione modalità di funzionamento dei sensori di sicurezza in apertura. 00 - L'apertura del contatto provoca la riduzione della velocità di apertura negli ultimi 500 mm di corsa dell'anta. 01 - L'apertura del contatto provoca l'arresto della manovra di apertura negli ultimi 100 mm di corsa dell'anta. 02 - L'apertura del contatto provoca l'arresto della manovra di apertura negli ultimi 70 mm di corsa dell'anta. 03 - L'apertura del contatto provoca la riduzione della velocità di apertura negli ultimi 500 mm di corsa dell'anta e l'arresto della manovra di apertura negli ultimi 100 mm di corsa dell'anta. 04 - L'apertura del contatto provoca la riduzione della velocità di apertura negli ultimi 500 mm di corsa dell'anta e l'arresto della manovra di apertura negli ultimi 70 mm di corsa dell'anta.	    

Display	Applicazione	Descrizione		
		TN - Impostazione temperatura di intervento sistema elettronico antigelo NIO. [°C] Regolazione della temperatura di lavoro del quadro elettronico. Il valore non si riferisce alla temperatura ambiente.	--6	+6
	 EL21 ✓	EF - Impostazione modalità via di fuga. OF - Disabilitata ON - Abilitata NOTA: l'impostazione della modalità via di fuga è possibile solamente con contatti 1-KO e 1-KC chiusi.	OF	ON
		G1 - Impostazione modalità ingresso G1. NO - Ingresso disabilitato 1-3 - Ingresso 1-3 (apertura) 1-5 - Ingresso 1-5 (passo-passo) 1-6 - Ingresso 1-6 (arresto di sicurezza) 1-8 - Ingresso 1-8 (riapertura di sicurezza) dipendente dall'impostazione SY - Ingresso di sincronismo G8 - Ingresso 1-8 (riapertura di sicurezza) non dipendente dall'impostazione	NO	1-3
			1-5	1-6
			1-8	SY
			G8	
		G2 - Impostazione kit illuminazione asta. 01 - Acceso con barriera chiusa, spento con barriera aperta, lampeggiante con barriera in movimento. 02 - Acceso con barriera chiusa, acceso con barriera aperta, lampeggiante con barriera in movimento. 03 - Lampeggiante con barriera chiusa, spento con barriera aperta, lampeggiante con barriera in movimento. 04 - Lampeggiante con barriera chiusa, acceso con barriera aperta, lampeggiante con barriera in movimento.	01	02
			03	04
		PA - Impostazione modalità parallelo automazioni. 01 - Automazioni simultanee (vedere manuale di installazione QIK80EH) 02 - Automazioni interbloccate unidirezionali senza presenza 03 - Automazioni interbloccate unidirezionali con presenza	01	02
			03	
		OL - Selezione modalità spia cancello aperto. OF - Lampeggiante ON - Acceso Quando impostato OF la luce è spenta ad automazione chiusa, è accesa ad automazione aperta, lampeggiante durante le fasi di apertura e chiusura. Quando impostato ON la luce è spenta ad automazione chiusa, è accesa ad automazione aperta e durante le fasi di apertura e chiusura.	OF	ON
		DT - Impostazione tempo di rilevazione barriera ferma. [ms] 20 - Minimo 60 - Massimo	20	60
	 EL21 ✗ COME ✓	EK - Selezione funzionamento elettroblocco. OF - Normale ON - In funzionamento monodirezionale o bidirezionale il contatto 1-28 è gestibile dalla morsetteria del quadro elettronico (è possibile attivare/disattivare il blocco con funzionamento monodirezionale). ATTENZIONE: la selezione è disponibile solamente con selettore elettronico di funzioni COME installato.	OF	ON



NOTA: è possibile che a causa della tipologia dell'automazione e del quadro elettronico alcuni menù non siano disponibili.

7. Modalità di visualizzazione del display

i NOTA: è possibile che a causa della tipologia dell'automazione e del quadro elettronico alcuni menù non siano disponibili.

7.1 Visualizzazione Impostazioni da selettore









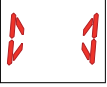
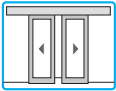

Per attivare la modalità di visualizzazione Impostazioni da selettore, selezionare **AP** ▶ **DS** ▶ **01**

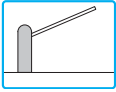
Display	Applicazione	Descrizione
		Automazione chiusa.
		Automazione aperta.
		Funzione notte attiva.
		Apertura bidirezionale totale.
		Apertura bidirezionale parziale.
		Apertura monodirezionale totale.
		Apertura monodirezionale parziale.
		Apertura monodirezionale totale inversa.
		Apertura monodirezionale parziale inversa.

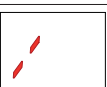
7.2 Visualizzazione Stato automazione

Per attivare la modalità di visualizzazione Stato automazione, selezionare **AP** ▶ **DS** ▶ **02**

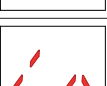
Display	Applicazione	Descrizione
		Automazione chiusa.
		Automazione aperta.
		Automazione ferma in posizione intermedia.



Display	Applicazione	Descrizione
		Automazione in chiusura.
		Automazione in apertura.
		Automazione chiusa.
		Automazione aperta dal lato sinistro.
		Automazione aperta dal lato destro.
		Automazione in posizione intermedia dal lato sinistro.
		Automazione in posizione intermedia dal lato destro.
		Automazione in chiusura dal lato sinistro.
		Automazione in chiusura dal lato destro.
		Automazione in apertura dal lato sinistro.
		Automazione in apertura dal lato destro.

7.3 Visualizzazione Comandi e sicurezze

Per attivare la modalità di visualizzazione Comandi e sicurezze, selezionare **AP** ► **DS** ► **03**











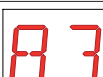

Display	Descrizione
1-2	Comando abilitazione chiusura automatica.
1-3	Comando di apertura.
1-4	Comando di chiusura.
1-5	Comando passo-passo.
1-6	Sicurezza con rallentamento in apertura.
1-8	Sicurezza con inversione in chiusura.
1-9	Comando di STOP.
28	Comando di abilitazione blocco.
3A	Comando di apertura lato interno.
3B	Comando di apertura lato esterno.
3P	Comando di apertura a uomo presente.
4P	Comando di chiusura a uomo presente.
6A	Sicurezza con rallentamento in apertura sensore A.
6B	Sicurezza con rallentamento in apertura sensore B.
8A	Sicurezza con inversione in chiusura sensore A.
8B	Sicurezza con inversione in chiusura sensore B.
AO	Comando di apertura ausiliaria.
	Prenotazione del comando di apertura con barriere interbloccate.

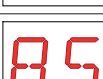















Display	Descrizione
	Ricezione comando da scheda AUX1.
	Ricezione comando da scheda AUX2.
	Abilitazione apertura dal lato interno.
	Abilitazione apertura dal lato esterno.
	Comando EMERGENCY OPEN di apertura di emergenza.
	Comando di riposizionamento automatico in apertura.
	Attivazione finecorsa di apertura (indipendentemente dal senso di apertura).
	Attivazione finecorsa di chiusura (indipendentemente dal senso di apertura).
	Comando GENERAL PURPOSE 1.
	Comando GENERAL PURPOSE 2 - Allarme fuoco.
	Riscaldamento dei motori in corso (funzione NIO).
	Comando KEY CLOSE di chiusura prioritaria a chiave.
	Comando KEY OPEN di apertura prioritaria a chiave.
	Comando abilitazione luci.
	Comando selezione modalità luci.
	Ricezione radio (di un qualunque tasto CH non memorizzato).
	Rilevazione di un ostacolo per sovracorrente.
	Rilevazione di un ostacolo per automazione ferma.
	Comando di apertura parziale.
	Ricezione radio (di un qualunque tasto CH memorizzato di un trasmettitore presente in memoria).

Display	Descrizione
	Comando microswitch 1.
	Comando microswitch 2.

7.4 Visualizzazione allarmi e anomalie

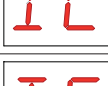
i NOTA: la segnalazione dei messaggi di allarme ha la priorità su tutte le altre visualizzazioni.

Tipo allarme	Display	Descrizione	Intervento
Allarme accessori		Fallimento test del sensore di sicurezza installato su morsetto 6.	Verificare il cablaggio ed il corretto funzionamento del sensore di sicurezza.
		Fallimento test del sensore di sicurezza installato su morsetto 6A.	Verificare il cablaggio ed il corretto funzionamento del sensore di sicurezza.
		Fallimento test del sensore di sicurezza installato su morsetto 6B.	Verificare il cablaggio ed il corretto funzionamento del sensore di sicurezza.
		Fallimento test del sensore di sicurezza installato su morsetto 8.	Verificare il cablaggio ed il corretto funzionamento del sensore di sicurezza.
		Fallimento test del sensore di sicurezza installato su morsetto 8A.	Verificare il cablaggio ed il corretto funzionamento del sensore di sicurezza.
		Fallimento test del sensore di sicurezza installato su morsetto 8B.	Verificare il cablaggio ed il corretto funzionamento del sensore di sicurezza.
		Malfunzionamento fotocellule integrate.	Verificare la pulizia e il corretto funzionamento delle fotocellule.
		Collegamento errato tra morsetto 9 e morsetto 41.	Effettuare il collegamento del contatto 1-9 come indicato.
		Cortocircuito del driver lampeggiante.	Contattare Assistenza Tecnica.
		Sovraccarico di corrente su uscita lampeggiante.	Verificare il corretto collegamento del lampeggiante ai morsetti 0-14.
		Rilevamento corto spia cancello aperto	Verificare il cablaggio ed il corretto funzionamento della spia cancello.
Allarme batterie		Batterie quasi scariche.	Ripristinare l'alimentazione o sostituire il kit batterie.
		Batterie scariche.	Ripristinare l'alimentazione o sostituire il kit batterie.
		Batterie non collegate o assenti.	Verificare il corretto collegamento del kit batterie al quadro elettronico o disabilitare il test evoluto batterie (se non presenti).

Tipo allarme	Display	Descrizione	Intervento
Allarme encoder		Guasto encoder.	Se l'allarme persiste contattare Assistenza Tecnica.
		Inversione dei fili motore.	Verificare i fili motore.
		Encoder non collegato, falsi contatti encoder, encoder guasto.	Verificare il corretto collegamento dell'encoder, pulire i contatti inserendo e disinserendo il plug encoder sui contatti o sostituire l'encoder.
Allarme funzionale		Rilevamento sovravelocità anomala.	Effettuare il POWER RESET con il comando 1-29 o tramite il selettore di funzioni (se presente). Se l'allarme persiste contattare Assistenza Tecnica.
		Mancata chiusura delle ante per esecuzione test modalità via di fuga.	Verificare manualmente che le ante si muovano liberamente. Verificare l'attivazione di fotocellule e sensori di sicurezza.
		Mancata apertura delle ante.	Verificare manualmente che le ante si muovano liberamente e regolare in altezza le ante.
		Temperatura interna elevata. In condizioni di temperatura interna elevata l'automazione funziona a bassa velocità.	/
Funzioni di emergenza		Attivazione del comando EMERGENCY OPEN.	Verificare che il contatto 1-EO sia chiuso.
Errore interno quadro elettronico		Guasto ingresso EMERGENCY OPEN.	Verificare il funzionamento del quadro elettronico. Se l'allarme persiste contattare Assistenza Tecnica.
		Mancata comunicazione del bus interno.	Verificare il funzionamento del quadro elettronico.
		Mancata presenza master/slave con automazioni in sincronismo simultaneo.	Verificare la corretta alimentazione delle automazioni.
		Guasto ingresso del radar interno.	Verificare il funzionamento del quadro elettronico. Se l'allarme persiste contattare Assistenza Tecnica.
Errore interno quadro elettronico		Inizializzazione di fabbrica incompleta.	Contattare Assistenza Tecnica.
		Errore timeout manovra.	Effettuare il POWER RESET con il comando 1-29 o tramite il selettore di funzioni (se presente).
		Anomalia azionamento motore.	Effettuare il POWER RESET con il comando 1-29 o tramite il selettore di funzioni (se presente). Se l'allarme persiste contattare Assistenza Tecnica.
		Anomalia correnti motore.	Effettuare il POWER RESET con il comando 1-29 o tramite il selettore di funzioni (se presente). Se l'allarme persiste contattare Assistenza Tecnica.
Errore interno quadro elettronico		Anomalia batterie EL21 Anomalia blocco EL21 Anomalia bobina motore AUX	Verificare il funzionamento del quadro elettronico EL21. Verificare funzionamento bobina motore AUX. Se l'allarme persiste contattare Assistenza Tecnica.

Tipo allarme	Display	Descrizione	Intervento
Allarme dispositivo di blocco		Mancato sbloccaggio delle ante.	Verificare il cablaggio del dispositivo di blocco e del microswitch. Verificare il funzionamento del microswitch. Verificare il movimento del dispositivo di blocco.
		Mancato bloccaggio delle ante.	Verificare il cablaggio del dispositivo di blocco e del microswitch. Verificare il funzionamento del microswitch. Verificare il movimento del dispositivo di blocco.
		Corto circuito bobina ausiliaria.	Verificare il cablaggio del dispositivo di blocco bistabile. Verificare il funzionamento del dispositivo di blocco bistabile.
		Bobina ausiliaria non collegata.	Verificare il cablaggio del dispositivo di blocco bistabile.
		Bobina principale non collegata.	Verificare il cablaggio del dispositivo di blocco.
		Corto circuito bobina principale.	Verificare il cablaggio del dispositivo di blocco. Verificare il funzionamento del dispositivo di blocco.
Allarme meccanico		Automazione bloccata.	Verificare il funzionamento del dispositivo di blocco. Verificare la presenza di ostacoli in prossimità delle battute.
		Corto circuito motore.	Verificare il corretto collegamento del motore. Verificare il corretto funzionamento del motore.
		Errore dimensioni porta. Porta troppo lunga.	Verificare cinghia di trasmissione.
Allarme meccanico		Errore dimensioni porta. Porta troppo corta.	Verificare manualmente che le ante si muovano liberamente.
		Errore oltrebattuta.	Effettuare il POWER RESET con il comando 1-29 o tramite il selettore di funzioni (se presente).
		Mancanza motore durante una manovra.	Verificare il corretto collegamento del motore.
		Funzionamento non regolare del finecorsa di apertura.	Verificare il corretto collegamento del finecorsa di apertura.
		Funzionamento non regolare del finecorsa di chiusura.	Verificare il corretto collegamento del finecorsa di chiusura.
		Funzionamento non regolare dell'elastico nel quadro elettronico EL21.	Verificare l'elastico della porta.
		Rilevamento del terzo ostacolo consecutivo.	Verificare la presenza di ostacoli permanenti lungo la corsa dell'automazione.
Allarme alimentazione		Mancanza alimentazione.	Verificare che il quadro elettronico sia correttamente alimentato.
		Tensione di rete non sufficiente.	Verificare la tensione di alimentazione dell'automazione.

Tipo allarme	Display	Descrizione	Intervento
Allarme operazioni radio		Inserimento di un modulo memoria contenente un numero di radiocomandi memorizzati superiore a 100. ATTENZIONE: l'impostazione ► ► avviene automaticamente.	Per consentire il salvataggio delle configurazioni impianto sul modulo memoria, cancellare alcuni radiocomandi memorizzati e portare il totale ad un numero inferiore a 100. Impostare ► ► .
		Modulo di memoria non rilevato.	Inserire un modulo di memoria.
		Modulo di memoria non compatibile con il quadro elettronico.	Inserire un modulo di memoria compatibile con il quadro elettronico.
Allarme impostazioni		Errore impostazioni dispositivo di blocco.	Verificare le impostazioni del dispositivo di blocco sul quadro elettronico.
		Errore impostazione modalità di funzionamento.	Verificare la modalità di funzionamento impostata sul selettore di funzioni COMER-COMKR.
		Guasto o errore di connessione del selettore di funzioni meccanico COMKR.	Verificare il corretto collegamento del selettore di funzioni meccanico COMKR.
		Errore di connessione contatti KEY del selettore di funzioni elettronico COMER.	Verificare che i contatti KEY del selettore di funzioni elettronico COMER e 1-G1 sul quadro elettronico siano entrambi collegati e vengano attivati/disattivati contemporaneamente.
Allarme impostazioni		Selettore di funzioni elettronico COMER abilitato.	Disabilitare il selettore di funzioni elettronico COMER.
		Impostazione comandi di chiusura non compatibile con modalità via di fuga.	Verificare comandi di chiusura.
		Trimmer R1 non abilitato.	Eseguire la procedura di abilitazione trimmer. Se l'allarme persiste contattare Assistenza Tecnica.
		Trimmer VA non abilitato.	Eseguire la procedura di abilitazione trimmer. Se l'allarme persiste contattare Assistenza Tecnica.
		Trimmer VC non abilitato.	Eseguire la procedura di abilitazione trimmer. Se l'allarme persiste contattare Assistenza Tecnica.
		Procedura di abilitazione trimmer non valida.	Eseguire la procedura di abilitazione trimmer. Se l'allarme persiste contattare Assistenza Tecnica.
Allarme test ridondanza		Fallimento test motore principale. (Movimento insufficiente durante il test di ridondanza).	Verificare il cablaggio del motore principale. Verificare il funzionamento del motore principale. Verificare manualmente che le ante si muovano liberamente.
		Fallimento test motore ausiliario. (Movimento insufficiente durante il test di ridondanza).	Verificare il cablaggio del motore ausiliario. Verificare il funzionamento del motore ausiliario. Verificare manualmente che le ante si muovano liberamente.
Allarme servizio		Richiesta intervento manutenzione.	Procedere con l'intervento di manutenzione ordinaria.

Tutti i diritti relativi a questo materiale sono di proprietà esclusiva di Entrematic Group AB.

Sebbene i contenuti di questa pubblicazione siano stati redatti con la massima cura, Entrematic Group AB non può assumersi alcuna responsabilità per danni causati da eventuali errori o omissioni in questa pubblicazione. Ci riserviamo il diritto di apportare eventuali modifiche senza preavviso. Copie, scansioni, ritocchi o modifiche sono espressamente vietate senza un preventivo consenso scritto di Entrematic Group AB.

ENTRE//MATIC



Entrematic Group AB
Lodjursgatan 10
SE-261 44, Landskrona
Sweden
www.entrematic.com

